

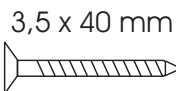
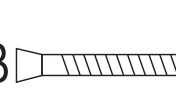
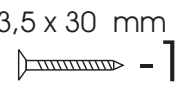
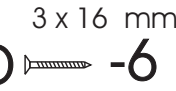
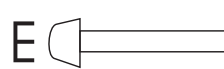

Instruction d'assemblage/Montageaanwijzing/Montageanleitung

Table horticulteur/Tafel voor de overplanting van bloemen/Blumentisch

ATTENTION : ASSEMBLER L'ABRI SUR LE SOL PLAT / ATTENTIE !: MONTEREN UITSLUITEND OP DE GELIJKE OPPERVLAKTE /
VORSICHT: BAUEN SIE DAS PRODUKT AUS DEN FLACHEN GRUND ZUSAMMEN

A  -24 pcs B  -4 pcs C  -16 pcs D  -6 pcs
E  -3 pcs  -1 pc

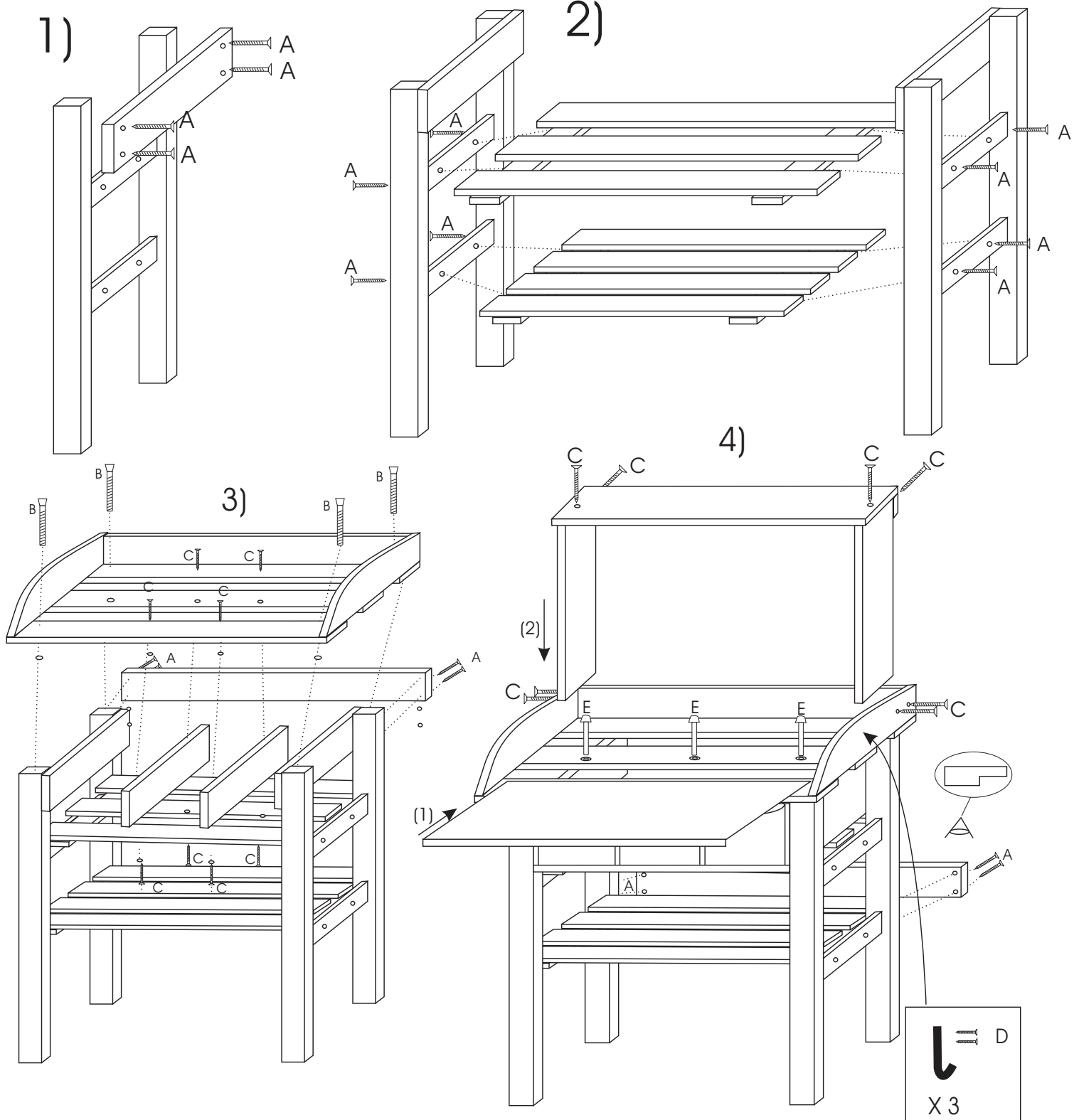

Attention : les bords en métal pouvant couper, utiliser des gants pour le montage
 Attentie ! Het plaat van de tafelblad kan scherp zijn, opgelet !
 Vorsicht: die Ränder des Metallbrettes können scharf sein, achtgeben

À MONTER SOI-MÊME
ZUM SELBST MONTAGE
ZELF MONTEREN

Informations à conserver.

Attention :

- Le produit doit être assemblé par un adulte - Attention aux risques de cisaillement et de pincement en cours d'installation

- le bois est un produit naturel qui avec le temps peut subir une altération de ses caractéristiques initiales, il est donc recommandé d'entretenir périodiquement le produit.
- Le produit doit être installé sur une surface plane.

Il est recommandé de:

- laver le produit au savon liquide.
- couvrir les surfaces exposées au soleil.
- protéger le produit contre la neige, l'humidité et la saleté. Garder autant que possible le produit dans un local frais.

Informationen zum Aufbewahren

Achtung:

- Das Produkt muss durch einen Erwachsenen aufgebaut werden - bei montage VERLETZT GEFAHR .
- Holz ist ein natürliches Produkt, dessen Beschaffenheit sich mit der Zeit verändern kann, deshalb wird empfohlen, den Blumnetisch regelmäßig zu warten.
- Das Produkt muss auf einer ebenen Fläche aufgestellt werden.

Es wird empfohlen:

- das Produkt mit einem in Seifenwasser getränkten Tuch zu reinigen.
- Flächen, die der Sonneneinstrahlung ausgesetzt sind, abzudecken.
- das Produkt vor Schnee, Feuchtigkeit und Schmutz zu schützen. Das Produkt möglichst an einem kühlen Ort aufzubewahren.

Bewaar deze informatie

Opgepast:

- het product moet gemonteerd worden door een volwassene - onraad de kwetsuur.
- het hout is een natuurlijk product waarvan de oorspronkelijke kenmerken met de tijd een verandering kunnen ondergaan, het is dus raadzaam om de tafel regelmatig te onderhouden.
- het product dient geïnstalleerd te worden op een vlak oppervlak.

Het is raadzaam:

- het product te reinigen met een in zeepwater gedrenkte doek
- de aan de zon blootgestelde oppervlakken te bedekken.
- het product te beschermen tegen sneeuw, vochtigheid en vuil. Het product zoveel mogelijk op een Koele plaats te bewaren.